

Brukermanual TOKYO Steamdusj

VIKINGBAD
Med bad i fokus...

Østerskogen 35
4879 Grimstad
Norway

INTRODUKSJON

Gratulerer med din nye TOKYO steamdusj. Denne bruksanvisningen gjelder for alle steamdusjer fra VikingBad AS i TOKYO serien.

Bruksanvisningen beskriver sikkerhetsprosedyrer, installasjonsveiledning, operasjonsveiledning og om generelt vedlikehold. Vennligst ta deg tid til å lese gjennom denne manualen før du installerer og bruker produktet.

Følgende informasjon bør tas i betraktning:

- ✓ Garantien for produktet gjelder ikke for skader eller feil forårsaket ved ukorrekt installasjon eller bruk som ikke står skrevet i denne manualen eller medfølgende monteringsanvisning.
- ✓ Dersom du trenger noen andre tjenester, kontakt din lokale VikingBad forhandler.

VIKINGBAD

SERIENUMMER:

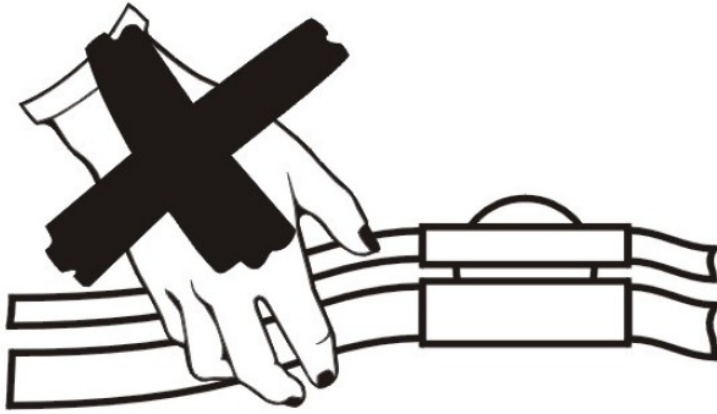

Advarsel:

Ikke løft i rørsystemet på hovedsøylen. Dette kan forårsake skader til produktet.

VIKINGBAD

Med bad i fokus...

INNHALDSFORTEGNELSE

Generelle instruksjoner før og under bruk.	6
Sikkerhetsinstruksjoner	6
Viktig med tanke på innbygging	7
Sikkerhetsinstruksjoner for bruk	7
Kontrollpanel	8
Sikkerhetsinstruksjoner	8
Termostatbatteri	13
Vedlikehold	14
Feilsøking	15
Generell problemløsning	15
Feilkoder i LCD display	16
Tekniske parameter (strøm / powerpack)	16
Garantivilkår	17
Viktig med tanke på reklamasjon	17
Hva er ikke dekket av garanti	17
Samsvarserklæring	18
Notatside	19

VIKTIGE SIKKERHETSINSTRUKSJONER

Når man skal installere og bruke elektriske apparater er det noen grunnleggende forhåndsregler man burde følge:

1. Elektrisk installasjon og testing skal utføres av autorisert elektriker.
2. Strøm til produktet må imøtekomme kravene til produktet, som er beskrevet i denne manualen.
3. Beskyttelsesanordninger for lekkasje, overbelastning for strøm eller feilspenning må være installert og fungere.
4. Ikke kutt elektriske ledninger under installasjon av produktet.
5. Ikke demonter kontrollpanel eller computerkontrolleren da dette ikke er beregnet for demontering. Feil, skader eller støt forårsaket ved slik demontering vil ikke kunne belastes leverandør eller deres forhandlere.
6. Organiske vesker som aceton, ammoniakk eller bensin kan løse opp eller skade elementer på produktet. Ikke bruk slike vesker til rengjøring eller ved installasjon.
7. Ikke støtt opp eller stable noe på produktet. Vis forsiktighet ved flytting av produktet slik at det ikke trykkelastes unødige.
8. Ha god ventilasjon i rommet produktet skal stå i.
9. Installer produktet med hjelp av fagperson slik at produktet blir montert på korrekt måte. Elektrisk installasjon kan kun gjennomføres av en autorisert installatør.
10. Man skal benytte fast tilkobling til det elektriske anlegget og NEK-400 installasjonsnorm må følges.
11. Man kan ikke forlenge strømledning fra dusjen uten tillatelse.

FØR INSTALLASJON:

- ✓ Du må forsikre deg at vann-, strøm- og avløpsledninger er klargjort for installasjon av produktet. Steamdusj krever 1-fas 16A 230V strømtilkobling.
- ✓ Alle delene til produktet er testet før det forlot fabrikk. Sjekk at delene til produktet samstemmer med det du bestilte fra forhandler.
- ✓ Etter utpakking av produktdele, sjekk at alle delene er komplette og at det ikke er synlige feil, mangler eller skader. Referer til de tekniske spesifikasjonene for produktet og følg instruksjonene beskrevet i medfølgende monteringsanvisning under installasjon av produktet.

SIKRE INSTALLASJONSPOSISJON:

Du må forsikre deg at avløpsrør, strømmuttak og vannledning er tilrettelagt for installasjon og at det er nok plass til å tilkoble de ulike delene.

ETTER INSTALLASJON:

- ✓ Før man starter opp produktet for første gang må man gå over alle koblinger på bak- og undersiden for å kontrollsjekke at disse sitter fast. Enkelte koblinger kan løsne under transport. Anbefalte kontrollpunkter er; vannkoblinger, steamuttak og inn-/uttak fra blandedbatteri til de forskjellige funksjonene.
- ✓ Du må forsikre deg at produktet fungerer som forventet. Test alle funksjoner på produktet for umiddelbart å sjekke og rette opp eventuelle feil og/eller lekkasjer.
- ✓ NB! Dette er spesielt viktig å kontrollere dersom produktet skal bygges inn.

SIKKERHETSINSTRUKSJONER FOR BRUK

- ✓ Ikke la barn bruke produktet uten oppsyn, sørg for at produktet er sikret for dette formålet.
- ✓ Personer som lider av fedme eller med medisinsk historie som inkluderer bruk av medisin for hjerteproblemer, lavt eller høyt blodtrykk, problemer med blodsirkulasjon eller diabetes bør kontakte lege før bruk av produktet.
- ✓ Personer som bruker medisiner bør kontakte lege før bruk av produktet, siden bruk av enkelte medisiner kan føre til søvnighet eller påvirker hjerterytme, blodtrykk og blodsirkulasjon.
- ✓ Bruk av alkohol, narkotika eller medisiner før eller under bruk av produktet kan føre til økt risiko for fatal utgang av hetslag.

KONTROLLPANEL

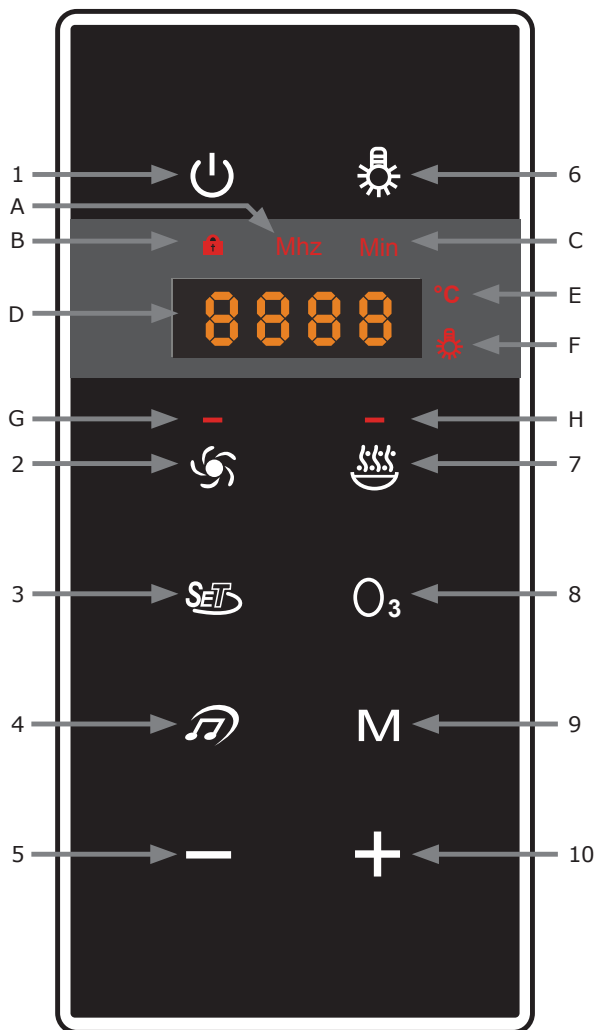

Funksjonsknapper

- 1: På/av
- 2: Vifte
- 3: SET (programmering)
- 4: Radio/mp3/CD
- 5: Funksjonstast senking
- 6: LED Lys
- 7: Steamfunksjon
- 8: O₃ (Ikke i bruk)
- 9: Lagre/Minne (Radio)
- 10: Funksjonstast økning

Indikasjonssymboler

- A: Frekvensikon
- B: Panellås ikon
- C: Timerikon
- D: LCD display
- E: Temperaturikon
- F: Lysikon
- G: Vifte funksjon
- H: Steam funksjon

INSTRUKSJONER

Kontrollpanelet er styrt med touch funksjonalitet, og man skal unngå å direkte sprute vann på overflaten. Dette for å hindre feiloperasjon eller låsing av panelet.

Kontrollpanelet er vanntett og man kan ikke trykke ned 2 knapper samtidig.

Aktiverer man en funksjon på panelet høres et "biip" for å indikere at funksjonen er valgt.

SKRU SYSTEMET PÅ/AV

a) Standby modus

Systemet er i standby-modus etter man tilkobler strøm, og en rød prikk vil vises i LCD display nederst til høyre for å indikere at strøm er tilkoblet.

b) Skru systemet på

Når systemet er i standby-modus, må man trykke på/av knapp  (1) for å starte systemet.

Gjeldende lufttemperatur i kabinettet (eks: 20 °C).

Når systemet er startet vil det være på i 60 minutter før det automatisk skrur av.

c) Skru systemet av

Trykk på/av knapp  (1) for å skru av systemet. Alle funksjoner vil nå deaktiveres og systemet går tilbake til standby-modus.

Systemet skrur også automatisk av etter 60 minutter.

PANELLÅS

Systemet har automatisk panellås som aktiveres etter ca. 30 sekunder om man benytter funksjoner på panelet. Dette indikeres med lås-ikon  (B) på panelet.

For å låse opp panellåsen trykker man og holder inne på/av knapp  (1) to sekunder. Panellåsen går automatisk på igjen etter 30 sekunder om man ikke benytter kontrollpanelet.

VIFTE FUNKSJON

Når systemet er startet kan man trykke på vifte knapp  (2) for å skru på/av viften i kabinettet. Når viften er på vil indikasjonslys (G) over lyse opp.

RADIO / MP3 / CD FUNKSJON

a) Generell informasjon

Når systemet er startet kan man trykke musikk knapp  (4) for å skru på/av radio/cd funksjonen. Første trykk aktiverer radio, andre trykk aktiverer CD (ekstern lydkilde) og tredje trykk skrur radio/cd av.

Har man aktivert radio vises gjeldende radiofrekvens i displayet (Eks: 103.6 MHz).

Har man aktivert CD/mp3 (ekstern lydkilde) så vil CD vises i displayet. Alle eksterne lydkilder som søtter lyd ut via en 3.5mm jack støttes av systemet (eks: iPhone/iPod/mp3 spiller).

3.5mm jack tilkoblingen ligger løst på taket over døra til din TOKYO steamdusj:



b) Stille inn og lagre radiokanaler

Trykk på SET knapp  (3) for å gå til frekvenssøk via FM-båndet. Mhz ikon (A) skal blinke på panelet. Trykk funksjonstaster (5 og 10)  og  for å stille inn ønsket radiofrekvens.

Når ønsket radiofrekvens er funnet kan man trykke og holde inne lagringsknapp  (9) for å lagre gjeldende frekvens. Lagringsplass for frekvensen vil vises i display (eks: *3ch*).



For å lagre en kanal til et fast lagringsplass, må man først finne frem kanalen ved å bla i lagringsplasser (se neste punkt)

c) Velge mellom lagrede radiokanaler

Når radioen er på kan man trykke på minneknapp  (9) gjentatte ganger for å bla gjennom lagrede kanaler. Lagrede kanaler går fra posisjon 1 til 8.

Lagrer man radiokanaler ved å holde inne  knapp (9) så er det kanalen som sist ble valgt som er gjeldende for lagring.

d) Justere volumet

Når man har på radio/cd funksjon vil man ved å bruke funksjonstaster  og  (5 og 10) justere volumet i desibel. Man kan justere fra volum 1 til 15. Gjeldende volum vises i displayet (eks: *10db*).

OBS! Dersom man står i frekvenssøk på radio må man først trykke SET knapp (3)  for å gå ut av frekvenssøk funksjon.

LED LYS FUNKSJON

a) Generelt bruk

Trykk på lys knapp  (6) for å skru på LED lys. Lysfargen vil alltid være hvit når man skrur LED lysene på.

Trykk på lys knapp  (6) 3 ganger for å skru av LED lysene (se under).

b) Justere lysfarge

Når LED lys er på kan man trykke lys knapp  (6) for å sirkulere mellom 7 ulike lysfarger for LED lysene.

Ønsker man en spesiell farge, så trykker man lys knapp  (6) når ønsket lysfarge er gjeldende for LED lyset.

Trykker man på lys knapp  (6) etter låsing av lysfarge så skrur man av LED lyset.

c) Justere lysstyrke

For å justere LED lysenes intensitet må man trykke SET knapp  (3) slik at lysikon (F) blinker på panelet.

Nå kan man bruke funksjonstaster  og  (5 og 10) for å justere lysstyrken for LED lysene i 3 nivåer.

Etter 3 sekunder uten valg på panelet vil lysikon (F) stoppe og blinke og man kan ikke stille på lysstyrken uten å trykke SET knapp på nytt.

STEAM FUNKSJON

a) Generelt bruk

Når systemet er startet kan man trykke på steam knapp  (7) for å starte/stoppe steam funksjonen. Når steam er startet vil indikasjonsslyset lyse opp.

Ved oppstart er standard tid for steam 45 minutter og temperaturen er 40°C.



b) Justere tid og temperatur

Når steamfunksjonen er startet kan man trykke SET knapp (3)  for innstillinger. Nå vil "Min" ikon (C) blinke på panelet (eks: 45^{Min}) og man kan programmere varighet i minutter for steamsesjonen.

Man kan programmere tiden mellom 5 minutter (min) og 60 minutter (max).

Trykk SET knapp (3)  igjen for å justere temperaturen. Da vil "°C" ikon (E) blinke på panelet (eks 39 °C).

Man kan justere temperaturen mellom 25 °C (min) og 60 °C (max).

For å justere tid eller temperatur benytter man funksjonstaster  og  (5 og 10) for å øke eller senke tid og eller temperatur.

03 FUNKSJON

OBS: IKKE I BRUK!

RENSEPROSEDYRE

a) Generell informasjon

Dersom man har benyttet steamfunksjonen mer enn 60 ganger så vil *CLA* blinke i displayet hver gang man skruer systemet av.

Dette er en indikasjon om at man bør utføre en renseprosedyre for steamgenerator.

b) Utføre renseseseprosedyre, steg 1 av 2

Bruk trakt med slange som fulgte med TOKYO steamdusj, og koble denne til på hovedsøylen. Man må først skru av dekselet/mutter som dekker tilkoblingen på hovedsøylen.

Bland 500ml vann sammen med 4-5 teskjeer med sitronsyre (kan kjøpes på apotek / butikk). Hell blandingen oppi trakten og sjekk at all væsken renner gjennom.

Frakoble slange og trakt og skru på deksel/mutter igjen før man utfører neste steg.

ADVARSEL:

IKKE AVBRYT RENSEPROSEDYREN NÅ, DET KAN VÆRE SKADELIG OM MAN BENYTTET STEAMFUNKSJONEN MED SITRONSYRE I STEAMGENERATOR. FØLG NESTE STEG FOR AT ALL VESKE ER UTE AV GENERATOREN FØR NORMALT BRUK.

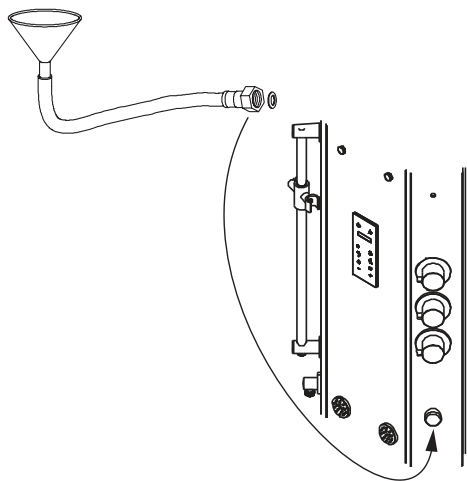

b) Utføre renseseseprosedyre, steg 2 av 2

Viktig: Systemet må være slått av.

Når systemet er slått av trykk og hold inne steam knapp  (7) i 3 sekunder til *CLA* vises i displayet. Steamgeneratoren går nå gjennom en renseprosedyre som består av flere steg.

Hele prosedyren tar ca. 14 minutter.

OBS! Dersom man skruer systemet på vil renseseseprosedyren automatisk avbrytes. Da må man starte renseseseprosedyren på nytt (uten å fylle på sitronsyreblanding, steg 1) før man benytter steamfunksjonen.

TERMOSTATBATTERI

Alle TOKYO steamdusjer er utstyrt med 3-greps termostatbatteri, under følger en oversikt over hvordan man styrer termostatbatteriet i steamdusjen:

A - FUNKSJONSVELGER

Benyttes for å velge uttak for funksjonen i dusjen:

- 1: Nedre dysepar
- 2: Hånddusj
- 3: Takdusj
- 4: Øvre dysepar
- 5: Midtre dysepar

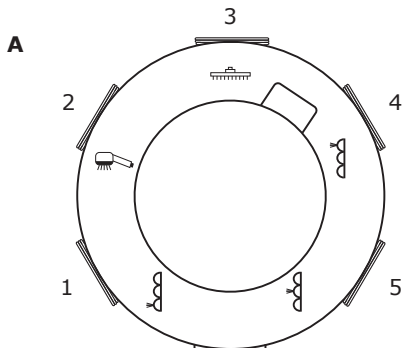

B - TRYKK

Benyttes for å justere vanntrykket:

Vri med klokka for å redusere vanntrykket eller skru av vannet.

Vri mot klokka for økt vanntrykk.

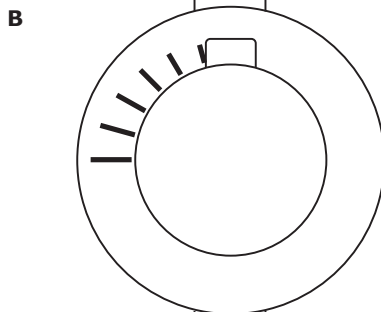

C - TEMPERATUR JUSTERING

Brukes for å justere vanntemperatur:

Vri med klokka for kaldt vann.

Vri mot klokka for varmt vann.

For å få vanntemperatur over 38°C må man klikke ned skoldesperren og vri mot klokken.

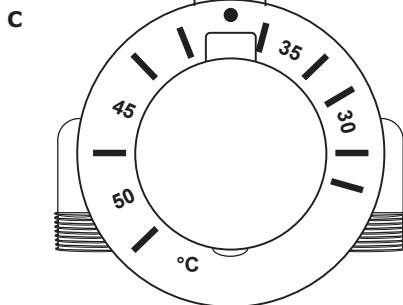

VEDLIKEHOLD

Under følger generelle vedlikeholdsinstruksjoner for å holde produktet vedlike:

- ✓ Når man skal rengjøre steamdusjen skal man bruke en myk svamp og et vaskemiddel uten ammoniakk og aceton for å hindre at flatene i steamdusjen blir matte. Anbefalte produkter å bruke er Cleansing Cream, for rengjøring av steamdusjen, etterfulgt av Beauty Polish for å beskytte overflatene.
- ✓ For å hindre tette avløp og munnstykker bør man rense dette regelmessig. Spesielt anbefales det å fjerne hårrester og lignende i sluk til avløp.
- ✓ Kromdeler kan forsiktig poleres, men ikke bruk poleringsmiddel med slipemidler eller andre kjemiske midler på verken kromdeler eller andre blanke deler av massasjebadet. Prøv heller ikke å "skrape" bort flekker med harde gjenstander som kniv og lignende på noen av overflatene.
- ✓ Hvis det blir skraper på overflaten av produktet kan man slipe disse bort ved å bruke et 2000 vannslipe papir og så polere med for eksempel Beauty Polish etterpå.
- ✓ Dyser, takdusj, hånddusj og fotmassasje krever rens av dyser/munnstykker for å forhindre kalkdannelser som forhindrer vann i å strømme gjennom dysen/munnstykket. Rengjøring gjøres med en fuktig klut periodisk (etter 20-30 gangers bruk) .Dette merkes best på takdusjen da denne kan sprute vannet ut til sidene og ikke rett ned. Dårlig vedlikehold/ rengjøring av disse dyser/muynnstykker kan føre til skader for dyser/munnstykker.

FEILSØKING

Det kan være enkelte funksjoner ikke fungerer som de skal, under følger noen generelle problem med forklaring og løsninger:

GENERELL PROBLEMLØSNING:

PROBLEM	MULIG ÅRSAK	MULIG LØSNING
Ingen funksjon i kontrollpanelet eller steamdusjen vil ikke starte	Strøm er ikke tilkoblet	Koble til strøm
	Sikring er røket eller defekt	Sett på (atomatsikring) eller bytt sikring
	Dårlig tilkobling for powerpack	Sjekk tilkoblingene på powerpack
	Dårlig tilkobling for kontrollpanel	Sjekk tilkoblingene til kontrollpanelet
	Powerpack/kontrollpanel er defekt	Powerpack/kontrollpanel må repareres/byttes, kontakt forhandler
LED lys virker ikke	LED lys er røket	Bytt ut LED lys
	Dårlig tilkobling eller brutt kabel	Sjekk kobling eller bytt kabel
Radio/CD/mp3 virker ikke	Ingen/dårlig lyd i høyttaler	Sjekk høyttaler, kabler og tilkobling
	Kan ikke søke/lagre kanaler	Start systemet på nytt, koble bort strøm og koble til strøm igjen. Sjekk signalstyrke for radio (bruk eventuelt lommeradio)
	mp3/CD virker ikke	Sjekk tilkobling og kabel
	Powerpack/kontrollpanel er defekt	Powerpack/kontrollpanel må repareres/byttes, kontakt forhandler
Vannlekasje	Løse koblinger	Gå over koblinger og etterstram
	Avløpsrør har flyttet seg	Reposisjoner avløpsrøret
Steam virker ikke	Steamgenerator har ikke strøm	Sjekk strømforsyning
	Vannforsyning til steamgenerator er blokkert	Sjekk vanntilkobling
	Steamgenerator er defekt	Steamgenerator må repareres/byttes, kontakt forhandler

Dersom du ikke klarer å løse problemet gjennom problemløseren over må du kontakte din lokale TOKYO steamdusj forhandler.

FEILKODER I LCD DISPLAY

Systemet har automatisk deteksjon av ulike feiltyper. Når en feil oppdages vil en feilkode vises i displayet. Under vises forklaring til feilkoder som kan vises i LCD display:

FEILKODE	FEILBESKRIVELSE	TILTAK
E1	Kommunikasjonsfeil i kabelsystemet	Sjekk om det er dårlig kontakt mellom kabler i steamdusjen
E2	Overopphetning i steamgenerator	Sjekk steamgenerator
E3	Feil ved magnetventil vanninnløp til steamgenerator	Sjekk magnetventil og tilkoblede kabler
E4	Feil ved magnetventil vannutløp til steamgenerator	Sjekk magnetventil og tilkoblede kabler
E5	Feil ved magnetventil til vannutløp eller vanninnløp for steamgenerator	Sjekk chip for styring av magnetventiler
E6	Feil ved vanntilløp for steamgenerator	Sjekk om det kommer vann inn til steamgenerator
E8	Feil ved temperatursensor	Sjekk om kablene til temp.sensor er løse eller har dårlig kontakt

TEKNISKE DETALJER

Driftsdetaljer og karakteristikker:

Spenning	AC 220V	Frekvens	50/60 Hz
Strømtrekk	15 A	Effekt	3300 Watt
Sikring overspenning	(15-30) mA		
Isolert motstand	>20M	Vanntetthet (IP grad)	IPX5

Belastningsparameter:

Type	Spenning	Frekvens	Effekt	Antall
Steamgenerator	AC 200V	50/60 Hz	3000 Watt	1
LED lys trafo	AC 12V	50/60 Hz	5 Watt	1
Vifte	AC 12V	-	3 Watt	1
Magnetventil*	AC 12V	-	5 Watt	2
Høytaler	-	-	8Ω/10 Watt	1

System dimensjoner:

Panel	LengdexBreddexHøyde= 170x75x50 mm
Powerpack	LengdexBreddexHøyde= 190x140x60 mm

*2stk; magnetventil på vanninnløp og vannutløp for steamgenerator.

GARANTIVILKÅR

VikingBad AS følger norsk kjøpslov med 5 års reklamasjonsrett på fabrikasjonsfeil.

VED REKLAMASJON / SERVICE

Arbeid dekket av VikingBad AS:

- ✓ Transport tur/retur til kunde.
- ✓ Selve servicearbeidet med reservedeler/ reklamasjonsproduktet.
- ✓ Gjenmontering og silikonerings.

HVA ER IKKE DEKKET AV KJØPSLOV ELLER GARANTI:

- ✓ Feil som følge av fysisk skade eller ytre påvirkning (lyn o.l)
- ✓ Skade på komponenter som skyldes feil bruk.
- ✓ Feil som følge av feilmontering.
- ✓ Frostskafer ved evt lagring
- ✓ LED dioder (kun hvis defekt ved installasjon)
- ✓ Defekte sikringer
- ✓ Skader forårsaket av bruk i strid med bruksanvisningen
- ✓ Skader til tak og kar som kan forekomme ved bruk av vann som er over 50°C
- ✓ Feilaktig kobling/montering
- ✓ Bruk av ikke-originale reservedeler
- ✓ Skader forårsaket av kraftig UV-stråling, f.eks. fra et solarium som er plassert rett ved produktet
- ✓ Feilaktig behandling av produktet, f.eks. det å løfte opp/bære fra rørsystemet
- ✓ Indirekte kostnader som VikingBad AS er uforskyldt i, som f.eks tap av fortjeneste eller annen skade på person/eiendom som følge av: brukerfeil, feil, skade på produktet.
- ✓ VikingBad fraskriver seg ansvaret for kostnader i forbindelse med reklamasjoner, service eller annet utover selve produktet.

VIKTIG MED TANKE PÅ REKLAMASJON:

Produktet må være tilgjengelig for serviceperson ved reklamasjon. Det er kjøpers ansvar å sørge for at produktet er tilgjengelig. Dersom fliser, toalett, badermøbler eller lignende må demonteres eller eventuelt produkt må løftes opp/ut av innbygning for at serviceperson skal komme til selve produktet påligger dette ansvaret på kjøper. Tid serviceperson bruker for å gjøre produktet tilgjengelig for service/reklamasjon inngår ikke i garanti og faktureres etter timepris.

GARANTI GJELDER KUN SAMMEN MED GYLDIG KVITTERING OG SERIENUMMER I DET LAND PRODUKTET ER KJØPT.

Viktig: Denne brukermanualen og innholdet kan endres uten varslings. Selv om VikingBad AS har utarbeidet brukermanualen så nøyaktig som mulig, vil ikke VikingBad AS være økonomisk ansvarlig for tap, skader eller andre ødeleggelser som følge av feilaktig installasjon, service eller bruk. VikingBad AS tar også forbehold om produktendringer og trykkfeil i brukermanualen.

SAMSVARSERKLÆRING VIKINGBAD

Leverandør: VikingBad AS
Østerskogen 25
4879 Grimstad
NORWAY

Produktbeskrivelse: Multifunksjons dusjkabinett (steamdusj)
Modellserie: TOKYO
Modeller: TOKYO 100, TOKYO 120, TOKYO 140.

VikingBad AS bekrefter herved at ovennevnte produkter er testet og funnet i samsvar med følgende:

Test standard: EN 60335-2-105

Teknisk data blandedbatteri: Vanntrykk: max: 1 MPa.
Anbefalt vanntrykk: 0,1 – 0,5 MPa
Prøvetrykk: 1,6 Mpa
Varmtvannstemperatur: maks. 80 °C.
Annbefalt varmtvannstemperatur: 65 °C

VikingBad AS forsikrer at produktene oppfyller kravene som fremstilt av Forskrift om elektrisk utstyr (Hjemmel: Fastsatt av Direktoratet for samfunnssikkerhet og beredskap 31. oktober 2008 med hjemmel i lov 24. mai 1929 nr. 4 om tilsyn med elektriske anlegg og elektrisk utstyr (el-tilsynsloven) § 10, jf. delegeringsvedtak 1. september 2003 nr. 1161.)



Ørjan Moy Jacobsen

Produktansvarlig VikingBad AS

NOTAT:

VIKINGBAD
Med bad i fokus...

Østerskogen 35
4879 Grimstad
Norway